

PremiumLtd

Qualität
verbindet

BAAS
Technik 

Bodenbearbeitung praxisnah



PRODUKT

KATALOG

2019

Inhaltsverzeichnis

| | |
|---|-------|
| 1. Kurzscheibenegge Kronos..... | 4-5 |
| 2. Kurzscheibenegge Ceres..... | 6-7 |
| 3. Hydraulisch klappbare Giant..... | 8-9 |
| 4. Kurzscheibenegge Hermes Vario..... | 10-11 |
| 5. Tiefenlockerer Pan..... | 12-13 |
| 6. Mulchgrubber Bellona..... | 14-15 |
| 7. Mulchgrubber Volcano..... | 16-17 |
| 8. Großfederzahnegge Horen..... | 18-19 |
| 9. Walze..... | 20-21 |
| 10. Einstellung der verstellbaren Scheibenreihen..... | 22 |
| 11. Nachläufer Extra pro Meter..... | 23 |
| 12. Unsere Partner..... | 24 |



Grundausrüstung:

1. 2 Scheibenreihen gummigefedert
2. Scheiben Ø 560/5 mm
3. wartungsfreie Scheibenlagerung mit Kassettendichtung
4. Nabe am Stiel verschweißt
5. Arbeitstiefeneinstellung manuell
6. Rahmen pulverlackiert
7. Starre Seitenschirme
8. Verstellbare Scheibenreihen
9. Nachläufer:Rohrstabwalze Ø 500 mm

Arbeitstiefeneinstellung manuell



Starre Seitenschirme

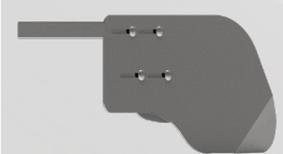

Verstellbare Scheibenreihen

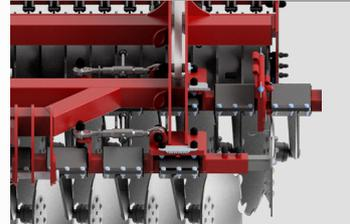

Scheiben 560 mm gewölbt



Scheiben 560 mm flach



Nabe am Stiel verschweißt



Gummifederung



| | Modell | Breite (m.) | Scheiben | Gewicht (kg) | Leistung (KW/PS) | Preise in Euro ohne MwSt. |
|----|------------|-------------|----------|--------------|------------------|---------------------------|
| 1. | Kronos 220 | 2,20 | 14 | ca. 1050 | 59/80 | 4.225,00 |
| 2. | Kronos 250 | 2,50 | 18 | ca. 1200 | 66/90 | 4.545,00 |
| 3. | Kronos 270 | 2,70 | 22 | ca. 1300 | 74/100 | 4.835,00 |
| 4. | Kronos 300 | 3,00 | 24 | ca. 1400 | 81/110 | 5.100,00 |



Optionale Ausstattung:

1. Nabe verschraubt
2. Bewegliche Seitenschirme 2 Stück
3. Tafel XXL für bewegliche Seitenschirme
4. Striegel
5. Hydraulische Höhenverstellung
6. Beleuchtung
7. Nachläufer Zuzahlung Rohrstabwalze Ø 600 mm
8. Nachläufer Zuzahlung Dachringwalze Ø 600 mm
9. Nachläufer Zuzahlung Dachringwalze Plus Ø 600 mm
10. Nachläufer Zuzahlung Federwalze
11. Nachläufer Zuzahlung Mulchwalze
12. Nachläufer Zuzahlung Diskwalze
13. Nachläufer Zuzahlung Crosskillwalze
14. Nachläufer Zuzahlung Gummiwalze
15. Transportpauschale
16. Streuer Anbau möglich

| | Kronos 220 | Kronos 250 | Kronos 270 | Kronos 300 |
|---|------------|------------|------------|------------|
| 1. Nabe verschraubt | 175,00 | 225,00 | 275,00 | 300,00 |
| 2. Bewegliche Seitenschirme 2 Stück | 300,00 | 300,00 | 300,00 | 300,00 |
| 3. Tafel XXL für bewegliche Seitenschirme | 196,00 | 196,00 | 196,00 | 196,00 |
| 4. Striegel | 308,00 | 350,00 | 378,00 | 420,00 |
| 5. Hydraulische Höhenverstellung | 550,00 | 550,00 | 550,00 | 550,00 |
| 6. Beleuchtung | 160,00 | 160,00 | 160,00 | 160,00 |
| 7. Nachläufer Zuzahlung Rohrstabwalze Ø 600 mm | 110,00 | 125,00 | 135,00 | 150,00 |
| 8. Nachläufer Zuzahlung Dachringwalze Ø 600 mm | 506,00 | 575,00 | 621,00 | 690,00 |
| 9. Nachläufer Zuzahlung Dachringwalze Plus Ø 600 mm | 682,00 | 775,00 | 837,00 | 930,00 |
| 10. Nachläufer Zuzahlung Federwalze | 506,00 | 575,00 | 621,00 | 690,00 |
| 11. Nachläufer Zuzahlung Mulchwalze | 506,00 | 575,00 | 621,00 | 690,00 |
| 12. Nachläufer Zuzahlung Diskwalze | 1031,00 | 1172,50 | 1266,30 | 1407,00 |
| 13. Nachläufer Zuzahlung Crosskillwalze | 1031,00 | 1172,50 | 1266,30 | 1407,00 |
| 14. Nachläufer Zuzahlung Gummiwalze | 1031,00 | 1172,50 | 1266,30 | 1407,00 |
| 15. Transportpauschale | 150,00 | 150,00 | 150,00 | 150,00 |

Preis auf Anfrage

Alle Preise Netto zzgl. gesetzl. MwSt. und Fracht

Nabe verschraubt



Striegel

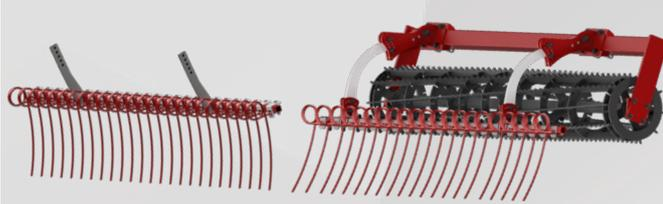

Bewegliche Seitenschirme





Grundausrüstung:

1. 2 Scheibenreihen gummigefedert
2. Verstellbare Scheibenreihen
3. Nabe am Stiel verschweißt
4. Scheiben Ø 560/5 mm
5. wartungsfreie Scheibenlagerung mit Kassettendichtung
6. Arbeitstiefenführung manuell
7. Rahmen pulverlackiert
8. Nachläufer: Rohrstabwalze Ø 500mm
9. Hydraulische Hitch (2,5 t)
10. Starre Seitenschirme
11. Nachläufer: Rohrstabwalze Ø 500mm

Hydraulische Hitch (2,5 t)

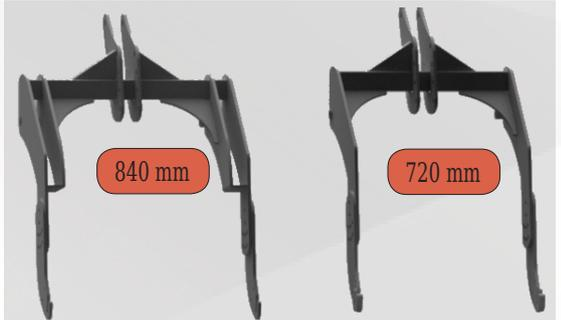

Verstellbare Scheibenreihen

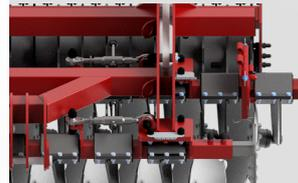

Arbeitstiefeneinstellung manuell



Scheiben 560 mm flach



Starre Seitenschirme

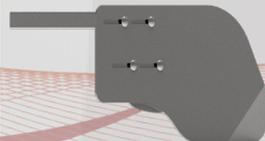

Nabe am Stiel verschweißt



Gummifederung



Scheiben 560 mm gewölbt



| | Modell | Breite (m.) | Scheiben | Gewicht (kg) | Leistung (KW/PS) | Preise in Euro ohne MwSt. |
|----|-----------|-------------|----------|--------------|------------------|---------------------------|
| 1. | Ceres 250 | 2,50 | 18 | 1270 | 59/80 | 5.145,00 |
| 2. | Ceres 270 | 2,70 | 22 | 1340 | 66/90 | 5.435,00 |
| 3. | Ceres 300 | 3,00 | 24 | 1410 | 81/110 | 5.500,00 |



Optionale Ausstattung:

1. Nabe verschraubt
2. Bewegliche Seitenschirme 2 Stück
3. Tafel XXL für bewegliche Seitenschirme
4. Hydraulische Höhenverstellung
5. Beleuchtung
6. Nachläufer Zuzahlung Rohrstabwalze Ø 600 mm
7. Nachläufer Zuzahlung Dachringwalze Ø 600 mm
8. Nachläufer Zuzahlung Federwalze
9. Nachläufer Zuzahlung Mulchwalze
10. Nachläufer Zuzahlung Diskwalze
11. Nachläufer Zuzahlung Crosskillwalze
12. Nachläufer Zuzahlung Gummiwalze
13. Transportpauschale
14. Streuer Anbau möglich

| | Ceres 250 | Ceres 270 | Ceres 300 |
|--|-------------------|-----------|-----------|
| 1. Nabe verschraubt | 225,00 | 275,00 | 300,00 |
| 2. Bewegliche Seitenschirme 2 Stück | 300,00 | 300,00 | 300,00 |
| 3. Tafel XXL für bewegliche Seitenschirme | 196,00 | 196,00 | 196,00 |
| 4. Hydraulische Höhenverstellung | 550,00 | 550,00 | 550,00 |
| 5. Beleuchtung | 160,00 | 160,00 | 160,00 |
| 6. Nachläufer Zuzahlung Rohrstabwalze Ø 600 mm | 125,00 | 135,00 | 150,00 |
| 7. Nachläufer Zuzahlung Dachringwalze Ø 600 mm | 575,00 | 621,00 | 690,00 |
| 8. Nachläufer Zuzahlung Federwalze | 575,00 | 621,00 | 690,00 |
| 9. Nachläufer Zuzahlung Mulchwalze | 575,00 | 621,00 | 690,00 |
| 10. Nachläufer Zuzahlung Diskwalze | 1172,50 | 1266,50 | 1407,00 |
| 11. Nachläufer Zuzahlung Crosskillwalze | 1172,50 | 1266,50 | 1407,00 |
| 12. Nachläufer Zuzahlung Gummiwalze | 1172,50 | 1266,50 | 1407,00 |
| 13. Transportpauschale | 150,00 | 150,00 | 150,00 |
| 14. Streuer Anbau möglich | | | |
| | Preis auf Anfrage | | |

Alle Preise Netto zzgl. gesetzl. MwSt. und Fracht





Grundausrüstung:

1. 2 Scheibenreihen gummigefedert
2. Scheiben Ø 560/5 mm
3. wartungsfreie Scheibenlagerung mit Kassettendichtung
4. Nabe am Stiel verschweißt
5. Arbeitstiefeinstellung manuell
6. Rahmen pulverlackiert
7. Starre Seitenschirme
8. Verstellbare Scheibenreihen
9. Nachläufer Tandem
Dachringwalze Ø 500 mm

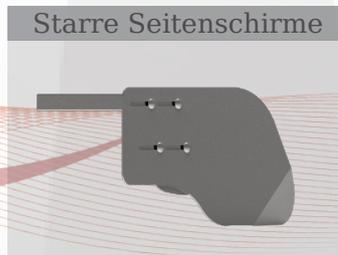
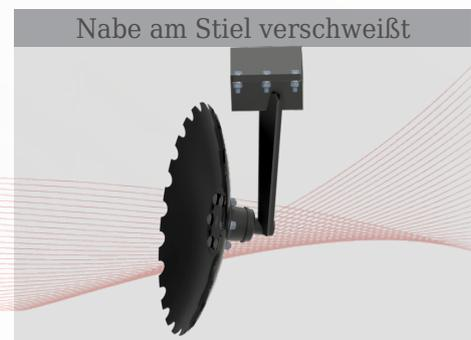
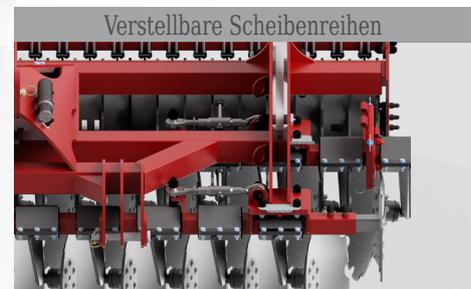

| | Modell | Breite (m.) | Scheiben | Gewicht (kg) | Leistung | Preise in Euro ohne MwSt. |
|----|-----------|-------------|----------|--------------|----------|---------------------------|
| 1. | Giant 400 | 4,00 | 32 | 4200 | 140/180 | 12.040,00 |
| 2. | Giant 450 | 4,50 | 36 | 4700 | 160/200 | 12.840,00 |
| 3. | Giant 500 | 5,00 | 40 | 5200 | 180/220 | 13.640,00 |
| 4. | Giant 550 | 5,50 | 44 | 5700 | 200/240 | 14.560,00 |
| 5. | Giant 600 | 6,00 | 48 | 6200 | 220/260 | 15.360,00 |



Optionale Ausstattung:

1. Nabe verschraubt
2. Bewegliche Seitenschirme 2 Stück
3. Tafel XXL für bewegliche Seitenschirme
4. Striegel
5. Hydraulische Höhenverstellung
6. Transportwagen
7. Druckluftbremse
8. Beleuchtung
9. Stützräder
10. Zuzahlung Tandem Dachringwalze Ø 600 mm
11. Zuzahlung Tandem Dachringwalze plus Ø 600 mm
12. Zuzahlung Tandem U-Profilwalze Ø 540 mm
13. Transportpauschale
14. Streuer Anbau möglich

| | Giant 400 | Giant 450 | Giant 500 | Giant 550 | Giant 600 |
|--|-------------------|-----------|-----------|-----------|-----------|
| 1. Nabe verschraubt | 400,00 | 450,00 | 500,00 | 550,00 | 600,00 |
| 2. Bewegliche Seitenschirme 2 Stück | 300,00 | 300,00 | 300,00 | 300,00 | 300,00 |
| 3. Tafel XXL für bewegliche Seitenschirme | 196,00 | 196,00 | 196,00 | 196,00 | 196,00 |
| 4. Striegel | 560,00 | 630,00 | 700,00 | 770,00 | 840,00 |
| 5. Hydraulische Höhenverstellung | 1100,00 | 1100,00 | 1100,00 | 1100,00 | 1100,00 |
| 6. Transportwagen | 2500,00 | 2500,00 | 2500,00 | 2500,00 | 2500,00 |
| 7. Druckluftbremse | 1200,00 | 1200,00 | 1200,00 | 1200,00 | 1200,00 |
| 8. Beleuchtung | 160,00 | 160,00 | 160,00 | 160,00 | 160,00 |
| 9. Stützräder | 1200,00 | 1200,00 | 1200,00 | 1200,00 | 1200,00 |
| 10. Zuzahlung Tandem Dachringwalze Ø 600 mm | 800,00 | 900,00 | 1000,00 | 1100,00 | 1200,00 |
| 11. Zuzahlung Tandem Dachringwalze plus Ø 600 mm | 2000,00 | 2250,00 | 2500,00 | 2750,00 | 3000,00 |
| 12. Zuzahlung Tandem U-Profilwalze Ø 540 mm | 2000,00 | 2250,00 | 2500,00 | 2750,00 | 3000,00 |
| 13. Transportpauschale | 1000,00 | 1000,00 | 1000,00 | 1200,00 | 1200,00 |
| 14. Streuer Anbau möglich | | | | | |
| | Preis auf Anfrage | | | | |

Alle Preise Netto zzgl. gesetzl. MwSt. und Fracht

Bewegliche Seitenschirme

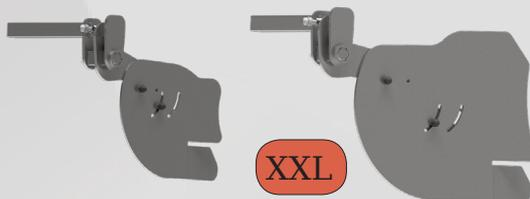

Nabe verschraubt



Striegel

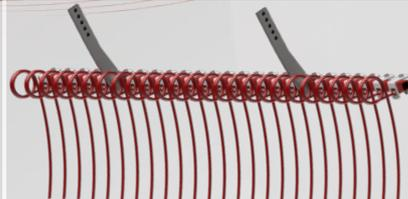

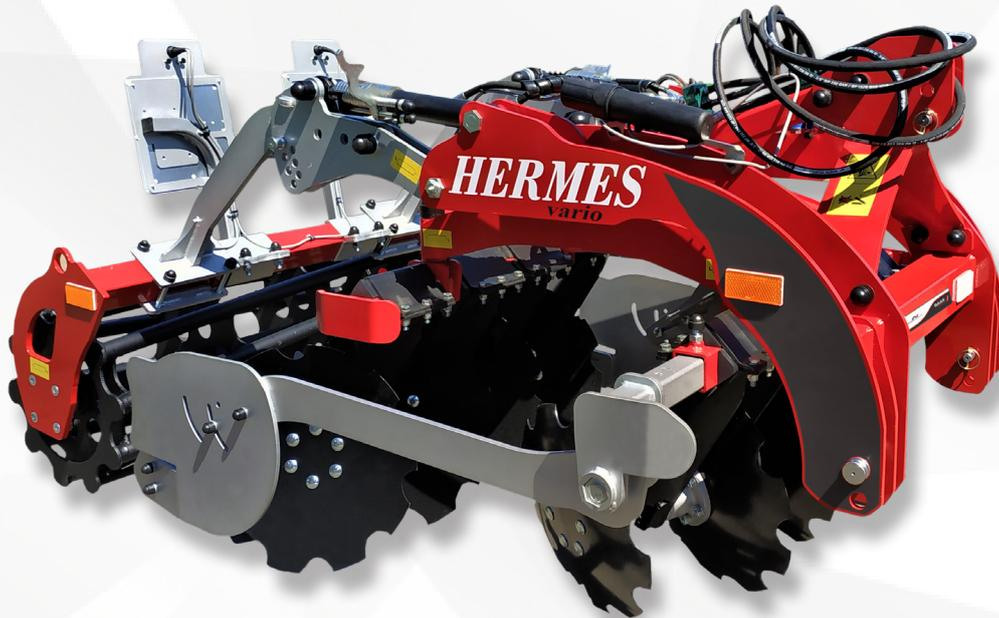

Grundausrüstung:

1. 2 Scheibenreihen gummigefedert
2. Hydraulisch verstellbare Arbeitsbreite
3. Scheiben Ø 510/4 mm Durchmesser
4. wartungsfreie Kassettdichtungung
5. Serienmäßig mit Rohrstabwalze 500 mm
6. Hydraulische Tiefenführung der Walze
7. Äußere Doppelscheiben (Transportbreite ist gleichzeitig Arbeitsbreite)
8. Serienmäßig verstellbare Seitenschirme
10. Rahmen pulverlackiert

Nabe verschraubt



Scheiben 510 mm gewölbt

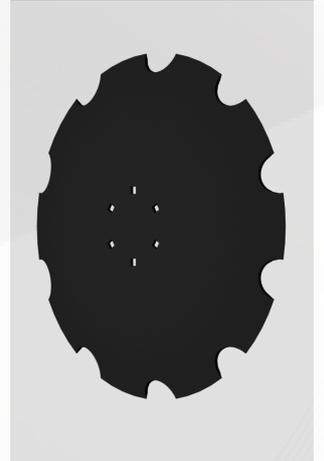

Bewegliche Seitenschirme

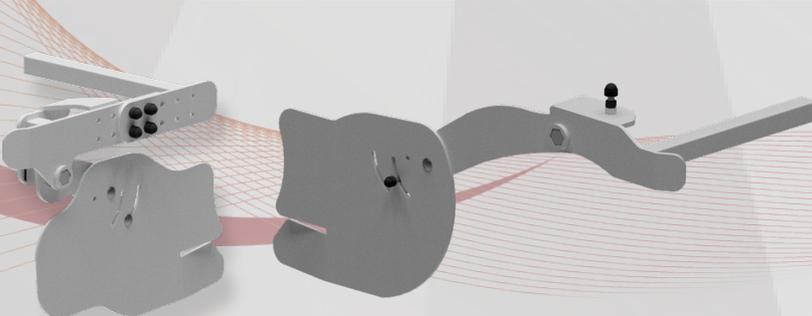

Doppelscheiben



| Modell | Breite (m.) | Scheiben | Gewicht (kg) | Leistung (KW/PS) | Preise in Euro ohne MwSt. |
|-------------------------|-------------|----------|--------------|------------------|---------------------------|
| 1. Hermes 130-170 Vario | 1,3-1,7 | 10 | 500 | 30/40 | 4.650,00 |
| 2. Hermes 180-220 Vario | 1,8-2,2 | 14 | 600 | 40/60 | 5.450,00 |



Optionale Ausstattung:

1. Beleuchtung
2. Nachläufer Zuzahlung Dachringwalze
3. Nachläufer Zuzahlung Federwalze
4. Transportpauschale

| Hermes 130-170 Vario | Hermes 180-220 Vario |
|----------------------|----------------------|
| 160,00 | 160,00 |
| 299,00 | 414,00 |
| 299,00 | 414,00 |
| 100,00 | 100,00 |

Alle Preise Netto zzgl. gesetzl. MwSt. und Fracht

Hydraulisch verstellbare Arbeitsbreite

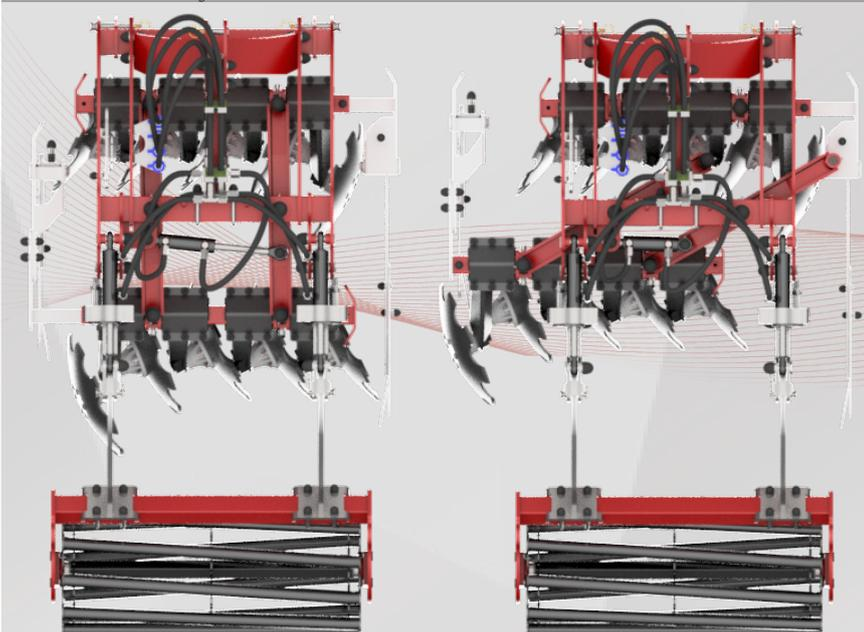

Beleuchtung





Grundausrüstung:

1. Verstellbare und verschraubte Zinken
2. Anhängung Front und Heck
3. Rahmen pulverlackiert

Scharspitze mit Seitenflügel

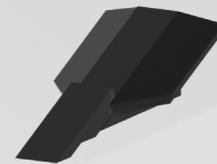

verschraubte Zinken

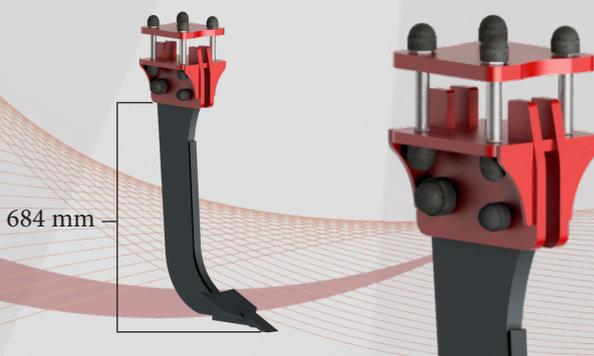

Scharspitze

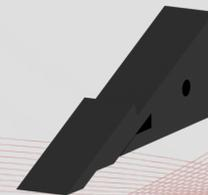

| | Modell | Breite (m.) | Arbeitselementen | Gewicht (kg) | Leistung (KW/PS) | Preise in Euro ohne MwSt. |
|----|------------------|-------------|------------------|--------------|------------------|---------------------------|
| 1. | Tiefenlockerer 3 | 2,5 | 3 | 1100 | 90 | 2.300,00 |
| 2. | Tiefenlockerer 4 | 2,5 | 4 | 1150 | 120 | 2.600,00 |
| 3. | Tiefenlockerer 5 | 3,0 | 5 | 1250 | 150 | 3.000,00 |



Optionale Ausstattung:

1. Hydraulische Höhenverstellung
2. Nachläufer Rohrstabwalze Ø 600 mm
3. Nachläufer Mulchwalze
4. Stützräder
5. Beleuchtung
6. Transportpauschale

| | Tiefenlockerer 3 | Tiefenlockerer 4 | Tiefenlockerer 5 |
|--------------------------------------|------------------|------------------|------------------|
| 1. Hydraulische Höhenverstellung | 550,00 | 550,00 | 550,00 |
| 2. Nachläufer Rohrstabwalze Ø 600 mm | 820,00 | 820,00 | 990,00 |
| 3. Nachläufer Mulchwalze | 1125,00 | 1125,00 | 1350,00 |
| 4. Stützräder | 850,00 | 850,00 | 850,00 |
| 5. Beleuchtung | 160,00 | 160,00 | 160,00 |
| 6. Transportpauschale | 150,00 | 150,00 | 150,00 |

Alle Preise Netto zzgl. gesetzl. MwSt. und Fracht

Stützräder



Beleuchtung

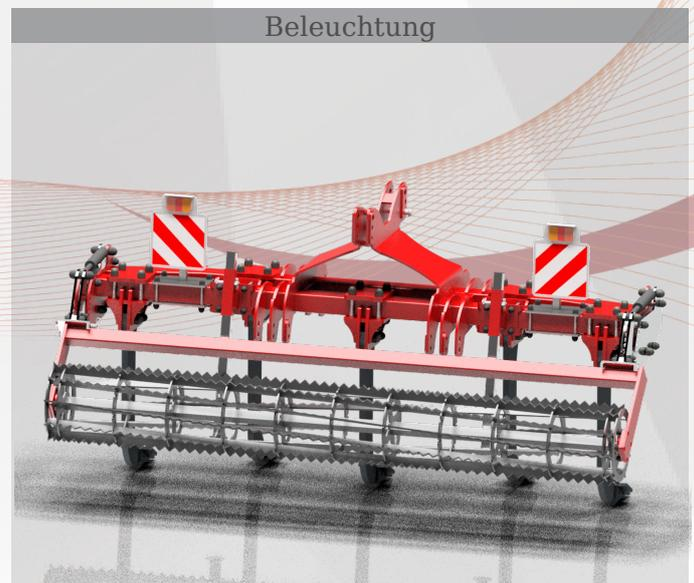



Grundausrüstung:

1. 3-reihige Zinkenordnung
2. Zinken mit Federsicherung
3. Arbeitstiefen zwischen 15 cm und 30 cm
4. Arbeitstiefeneinstellung manuell
5. Unabhängige Einstellung der Nivellierscheiben
Ø 460 mm
6. Nivellierscheiben gummigefedert
7. Rahmen pulverlackiert
8. Nachläufer: Rohrstabwalze Ø 500 mm

Arbeitselemente



Arbeitstiefeneinstellung manuell



Unabhängige Einstellung der Nivellierscheiben Ø 460 mm





| Modell | Breite (m.) | Gewicht (kg) | Arbeitssystem | Leistung (KW/PS) | Preise in Euro ohne MwSt. |
|----------------|-------------|--------------|---|-------------------|---------------------------|
| 1. Bellona 240 | 2,40 | ca. 1400 | mit Flügelschar bis 15 cm ohne Flügelschar bis 30 cm | 81-110 110-150 | 6.960,00 |
| 2. Bellona 270 | 2,70 | ca. 1600 | mit Flügelschar bis 15 cm ohne Flügelschar bis 30 cm | 88-127 120-160 | 7.200,00 |
| 3. Bellona 300 | 3,00 | ca.1800 | mit Flügelschar bis 15 cm ohne Flügelschar bis 30 cm | 96-135 130-180 | 7.440,00 |

Alle Preise Netto zzgl. gesetzl. MwSt. und Fracht

Optionale Ausstattung:

| | Bellona 240 | Bellona 270 | Bellona 300 |
|--|-------------|-------------|-------------|
| 1. Hydraulische Höhenverstellung | 550,00 | 550,00 | 550,00 |
| 2. Nachläufer Zuzahlung Rohrstabwalze Ø 600 mm | 120,00 | 135,00 | 150,00 |
| 3. Nachläufer Zuzahlung Packerwalze | 552,00 | 621,00 | 690,00 |
| 4. Nachläufer Zuzahlung Dachringwalze Ø 600 mm | 552,00 | 621,00 | 690,00 |
| 5. Nachläufer Zuzahlung Federwalze | 552,00 | 621,00 | 690,00 |
| 6. Nachläufer Zuzahlung Mulchwalze | 552,00 | 621,00 | 690,00 |
| 7. Nachläufer Zuzahlung Diskwalze | 1125,60 | 1266,30 | 1407,00 |
| 8. Nachläufer Zuzahlung Crosskillwalze | 1125,60 | 1266,30 | 1407,00 |
| 9. Nachläufer Zuzahlung Gummiwalze | 1125,60 | 1266,30 | 1407,00 |
| 10. Beleuchtung | 160,00 | 160,00 | 160,00 |
| 11. Transportpauschale | 300,00 | 300,00 | 300,00 |
| 12. Streuer Anbau möglich | | | |

Preis auf Anfrage



Grundausrüstung:

1. 3-reihige Zinkenordnung
2. Zinken mit Bolzensicherung
3. Arbeitstiefen zwischen 15 cm und 30 cm
4. Arbeitstiefeneinstellung manuell
5. Unabhängige Einstellung der Nivellierscheiben
Ø 460 mm
6. Nivellierscheiben gummigefedert
7. Rahmen pulverlackiert
8. Nachläufer: Rohrstabwalze Ø 500 mm

Arbeitselemente,
geschwungener Stiel mit Federsicherung



Arbeitselemente,
geschwungener Stiel mit Abscherbolzen



Arbeitstiefeneinstellung manuell

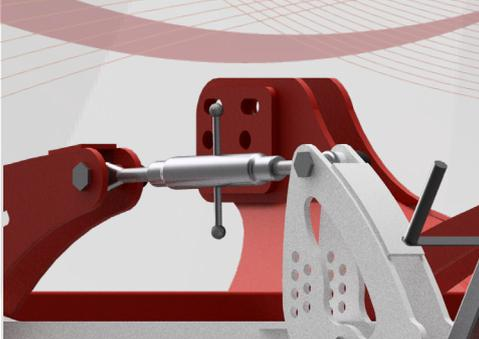

Unabhängige Einstellung
der Nivellierscheiben Ø 460 mm.





| Modell | Breite (m.) | Gewicht (kg) | Arbeitssystem | Leistung (KW/PS) | Preise in Euro ohne MwSt. |
|----------------|-------------|--------------|---|-------------------|---------------------------|
| 1. Volcano 240 | 2,40 | ca. 1400 | mit Flügelschar bis 15 cm ohne Flügelschar bis 30 cm | 81-110 110-150 | 5.700,00 |
| 2. Volcano 270 | 2,70 | ca. 1600 | mit Flügelschar bis 15 cm ohne Flügelschar bis 30 cm | 88-127 120-160 | 5.900,00 |
| 3. Volcano 300 | 3,00 | ca.1800 | mit Flügelschar bis 15 cm ohne Flügelschar bis 30 cm | 96-135 130-180 | 6.100,00 |

Alle Preise Netto zzgl. gesetzl. MwSt. und Fracht

Optionale Ausstattung:

| | Volcano 240 | Volcano 270 | Volcano 300 |
|--|-------------------|-------------|-------------|
| 1. Federsicherung | 800,00 | 900,00 | 1000 |
| 2. Hydraulische Höhenverstellung | 550,00 | 550,00 | 550,00 |
| 3. Nachläufer Zuzahlung Rohrstabwalze Ø 600 mm | 120,00 | 135,00 | 150,00 |
| 4. Nachläufer Zuzahlung Packerwalze | 552,00 | 621,00 | 690,00 |
| 5. Nachläufer Zuzahlung Dachringwalze Ø 600 mm | 552,00 | 621,00 | 690,00 |
| 6. Nachläufer Zuzahlung Federwalze | 552,00 | 621,00 | 690,00 |
| 7. Nachläufer Zuzahlung Mulchwalze | 552,00 | 624,00 | 690,00 |
| 8. Nachläufer Zuzahlung Diskwalze | 1125,60 | 1266,30 | 1407,00 |
| 9. Nachläufer Zuzahlung Crosskillwalze | 1125,60 | 1266,30 | 1407,00 |
| 10. Nachläufer Zuzahlung Gummiwalze | 1125,60 | 1266,30 | 1407,00 |
| 11. Beleuchtung | 160,00 | 160,00 | 160,00 |
| 12. Transportpauschale | 300,00 | 300,00 | 300,00 |
| 13. Streuer Anbau möglich | | | |
| | Preis auf Anfrage | | |



Grundausrüstung:

1. 4-reihig mit Zinken 70mm x 12mm mit Gänsefußschar
2. Rahmen pulverlackiert
3. Hydraulisch klappbar ab 4m
4. Krümmerwalze
5. Stützfüße
6. Hydraulische Transportsicherung
7. Arbeitstiefeneinstellung manuell

Zinken Bellota



Arbeitstiefeneinstellung manuell

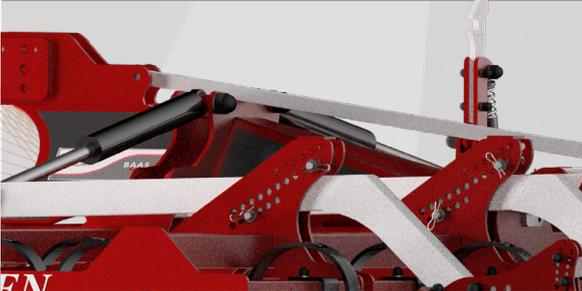

Hydraulische Transportsicherung



| | Modell | Breite (m.) | Gewicht (kg) | Leistung (KW/PS) | Preise in Euro ohne MwSt. |
|----|-----------|-------------|--------------|------------------|---------------------------|
| 1. | Horen 300 | 3,0 | 1200 | 110-130 | 5.200,00 |
| 2. | Horen 400 | 4,0 | 2000 | 130-150 | 7.500,00 |
| 3. | Horen 500 | 5,0 | 2300 | 150-170 | 8.000,00 |
| 4. | Horen 600 | 6,0 | 2600 | 170-190 | 8.500,00 |



Optionale Ausstattung:

| | Horen 300 | Horen 400 | Horen 500 | Horen 600 |
|--|-------------------|-----------|-----------|-----------|
| 1. Striegel | 420,00 | 560,00 | 700,00 | 840,00 |
| 2. Nachläufer Zuzahlung Federwalze | 690,00 | 920,00 | 1150,00 | 1380,00 |
| 3. Nachläufer Zuzahlung Dachringwalze Ø 500 mm | 690,00 | 920,00 | 1150,00 | 1380,00 |
| 4. Nachläufer Tandem Krümmerwalze | 870,00 | 1160,00 | 1450,00 | 1740,00 |
| 5. Nachläufer Tandem Rohrstabwalze Ø 500 mm | 870,00 | 1160,00 | 1450,00 | 1740,00 |
| 6. Nachläufer Tandem Krümmer-Rohrstabwalze | 870,00 | 1160,00 | 1450,00 | 1740,00 |
| 7. Beleuchtung | 250,00 | 250,00 | 250,00 | 250,00 |
| 8. Transportpauschale | 150,00 | 150,00 | 150,00 | 150,00 |
| 9. Streuer Anbau möglich | | | | |
| | Preis auf Anfrage | | | |

Alle Preise Netto zzgl. gesetzl. MwSt. und Fracht

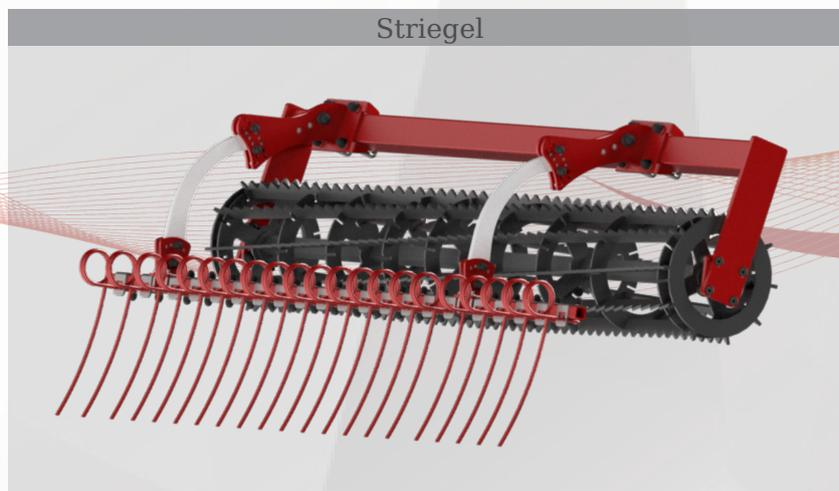

Rohrstabwalze

Gewicht
für 3 Meter

PremiumLtd



Krümlerwalze



Spiralwalze



Federwalze



Dachringwalze



Dachringwalze plus



Mulchwalze



Discwalze

Gewicht
für 3 Meter



Crosskillwalze



Gummiwalze



Packerwalze



T - Profilwalze



Tandem Krümmer-Rohrstabwalze



Tandem Krümmerwalze



Einstellung der verstellbaren Scheibenreihen:

1. Optimale Einstellung bei nicht abgenutzten Scheiben.
2. Bei Abnutzung der Scheiben, muss die erste Reihe in Fahrtrichtung nach links und die zweite in gleichem Abstand nach rechts verstellt werden.
3. Bei extrem harten Bedingungen kann man die Maschine so einstellen, dass die Scheiben der zweiten Reihe direkt hinter den Scheiben der ersten Reihe arbeiten.

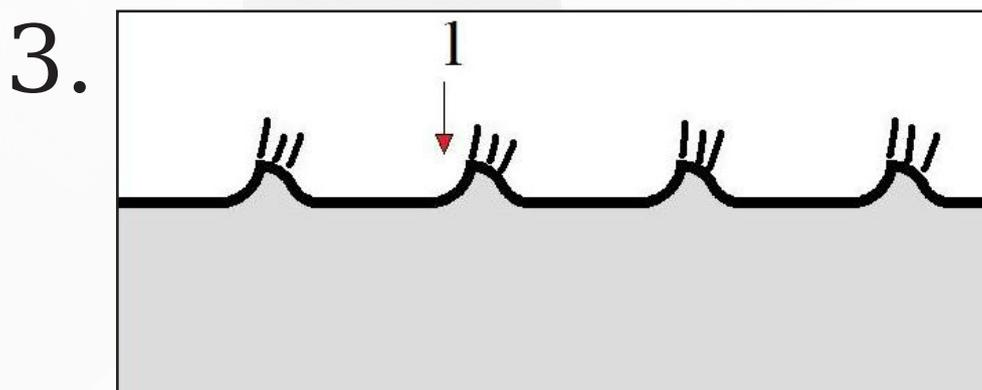
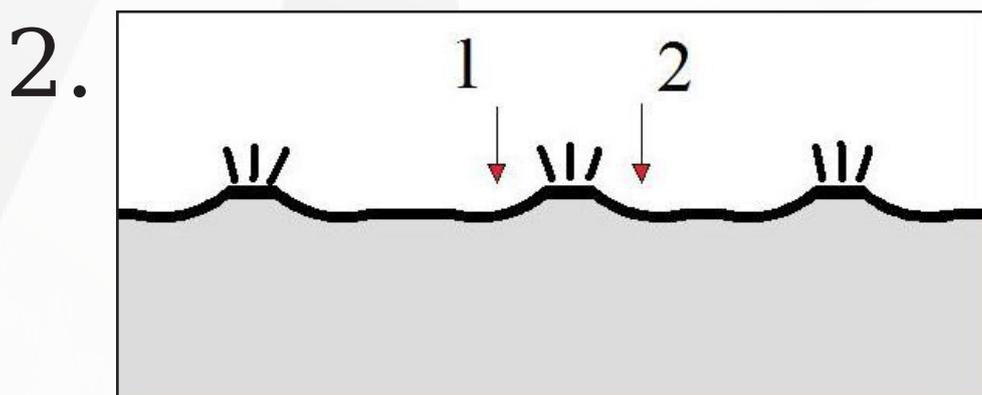
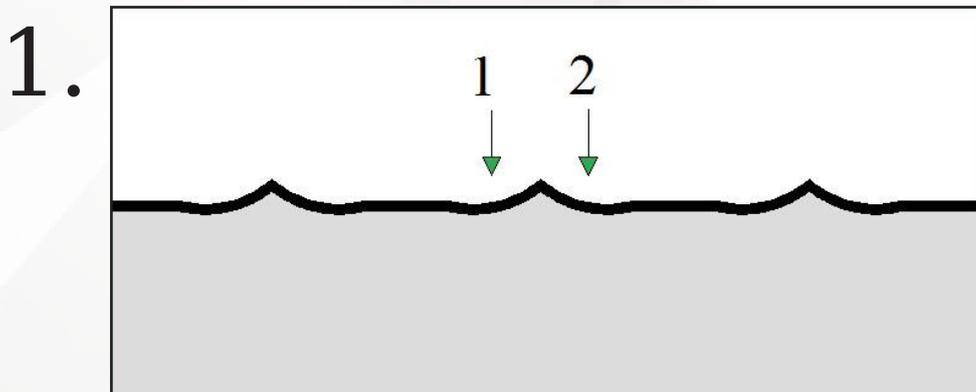

Nachläufer Extra pro Meter (bis 3m Breite)

1. Nachläufer Rohrstabwalze Ø 500 mm
2. Nachläufer Rohrstabwalze Ø 600 mm
3. Nachläufer Krümmerwalze
4. Nachläufer Spiralwalze
5. Nachläufer Federwalze
6. Nachläufer Dachringwalze Ø 600 mm
7. Nachläufer Dachringwalze plus Ø 600 mm
8. Nachläufer Mulchwalze
9. Nachläufer Diskwalze
10. Nachläufer Crosskillwalze
11. Nachläufer Gummiwalze
12. Nachläufer Packerwalze
13. Nachläufer T-Profilwalze
14. Nachläufer Tandem Krümmer-Rohrstabwalze
15. Nachläufer Tandem Krümmerwalze
16. Transportpauschale

Preise in Euro ohne MwSt.

| |
|--------|
| 277,00 |
| 327,00 |
| 277,00 |
| 675,00 |
| 450,00 |
| 500,00 |
| 600,00 |
| 450,00 |
| 675,00 |
| 675,00 |
| 675,00 |
| 675,00 |
| 675,00 |
| 550,00 |
| 550,00 |
| 150,00 |

Alle Preise Netto zzgl. gesetzl. MwSt. und Fracht



1

Hauptsitz Deutschland
Premium Landmaschinen GmbH
 Riedenhof 1
 88448 Attenweiler, Oggelsbeuren
 Phone: +49 (0) 177 1329610
 E-Mail: info@premiumltd.eu
 Homepage: www.premiumltd.eu

3

Landtechnik Buchner GmbH & Co. KG
 Langenhettenbach 140
 84061 Ergoldsbach
 Phone: +49 (0) 173 355 59 35
 E-Mail: buchner.a@gmx.de

4

Hoffmann-Landtechnik
 Steinbißstr. 96
 52353 Düren-Echtz
 Phone: +49 (0) 2421 878 98
 E-Mail: info@hoffmann-landtechnik.de
 Homepage: www.hoffmann-landtechnik.de

5

Junge Landtechnik e.K. & Junge Melktechnik GmbH
 Lindenallee 5
 27624 Geestland (Ankelohe)
 Phone: +49 (0) 474 593 15 10
 Fax: +49 (0) 47 45 70 87
 E-Mail: info@junge-landtechnik.de

6

KG-Agrartechnik
 Baiersdorfer Str. 4
 91094 Langensendelbach
 Phone: +49 (0) 9133 797 970
 Fax: +49 (0) 9133 797 988
 Mobil: 0 171 600 94 94
 E-Mail: kg-agrartechnik@gmx.de
 Homepage: www.kg-agrartechnik.de

7

Kraichgau Raiffeisen Zentrum eG
 Hauptstelle Eppingen
 Raiffeisenzentrum 11
 75031 Eppingen
 Phone: +49 (0) 7262 922123
 Fax: +49 (0) 7262 922154
 E-Mail: mail@krz-eg.de
 Homepage: www.krz-eg.de

8

Technikzentrum Klein GmbH
 Joseph-Monier-Straße 1
 67433 Neustadt/Wstr.
 Phone: +49 (0) 6321 7070
 Fax: +49 (0) 6321 7076
 Email: info@technikzentrum-klein.de
 Homepage: <http://technikzentrum-klein.de/>

9

MARMIX GmbH & Co. KG
 Emerkinger Straße 39
 89597 Unterwachingen
 Phone: +49 (0) 7393 95 21 30
 Fax: +49 (0) 7393 95 21 50
 E-Mail: info@marmix.de
 Homepage: www.marmix.de

10

Schwab & Jaeger
 Bahnhofstr. 12
 86681 Fünfstetten
 Phone: +49 (0) 9091 2001
 Fax: +49 (0) 9091 3924
 Email: info@schwab-jaeger.de
 Homepage: www.schwab-jaeger.de

11

Thölke Landtechnik
 Burgstr. 89
 49413 Dinklage
 Phone: +49 (0) 4443 736
 Fax: +49 (0) 4443 4583
 E-Mail: info@thoelke-landtechnik.de
 Homepage: www.thoelke-landtechnik.de

2

BAAS Technik
 EVZ-Agrarsysteme GmbH
 Pollmoos 4a
 D-85560 Ebersberg
 Phone: +49 (0) 80 94 92 74
 Telefax: +49 (0) 80 94 92 75
 E-Mail: info@baas-technik.de



12

Volk Richard
 Papenstieg lb
 38442 Wolfsburg
 Phone: +49 (0) 171 4145 545
 E-Mail: richard.volk@t-online.de

13

Wallner Landtechnik
 Preysingstraße 54
 85283 Wolnzach
 Phone: +49 (0) 8442 92 49 50
 Fax: +49 (0) 08442 92 49 79
 E-Mail: info@wallner-landtechnik.de
 Homepage: www.wallner-landtechnik.de

BAAS Technik

Jetzt
DIE NEUE
PREMIUM
SERIE

Geräte für Landwirtschaft,
Kommune, Bau und Industrie.

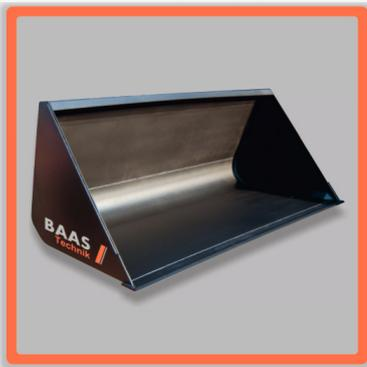

PremiumLtd

Qualität
verbindet

BAAS
Technik 

Bodenbearbeitung praxisnah



PRODUKT

KATALOG

2019